



# ویسپار VISPAR



## آب و انرژی برای آینده

ویسپار تولیدکننده انواع لوله، اتصالات و شیرآلات پلیمری فشار قوی در حوزه‌های مختلفی مانند نفت و گاز، صنایع فلزی، تاسیسات استخر و آب شیرین‌کن با بیش از ۱۵ سال سابقه موفق می‌باشد.

ویسپار توانسته است با رویکردی نوآورانه و ارائه سبکی جامع از محصولات، رهبری بازار را در اختیار گرفته و با تضمین خدمات و محصولات، اعتماد مخاطبین را جلب کرده و برندی قابل اعتماد بسازد.

کیفیت بالای محصولات ویسپار سبب شده است تا به بازارهای صادراتی نیز راه پیدا کند و در وندوریست شرکت‌های ملی نفت، فولاد مبارکه، ملی حفاری، ملی صنایع مس، ذوب آهن و... قرار گیرد.



Vispar Industrial Group is a leading company in manufacturing PVC pipes, fittings and valves in the field of oil and gas, metal industries, pool facilities and Water Distillation.

Vispar has been successful to provide a varied collection of products, as a result of using an innovative approach in more than fifteen years. By guaranteeing services and products, it has gained the audience trust and consequently has built a reliable brand.

The high quality of Vispar products has caused the products of this company to be exported to more than dozens of countries around the world and be in the vendor list of Iran Petroleum Ministry Affiliated Companies, National Iranian Drilling Co., National Iranian Copper Industries Co., Mobarakeh Steel Co., etc.



## شیرتویی مهره ماسوره‌ای / True Union Ball Valve

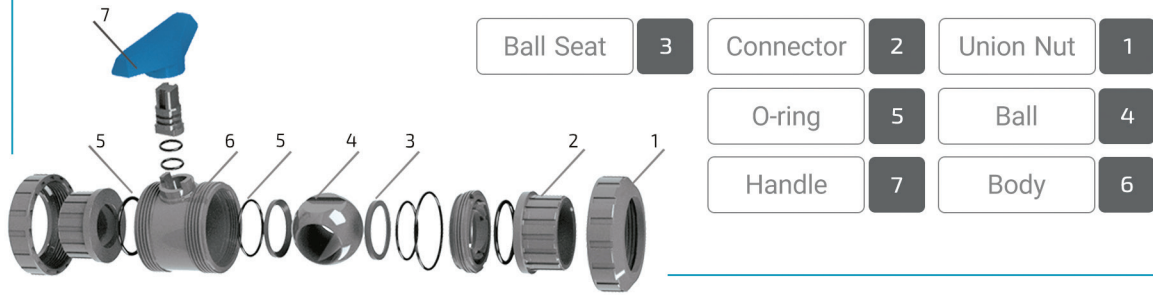

### Description

- Material
- Nominal Pressure: 16 bar
- Size: 20 - 110 mm
- Temperature Range: 0 - 60 °C

Body: U-PVC  
 Ball: U-PVC  
 Ball Seat: PTFE, TPV  
 O-rings: EPDM, VITON

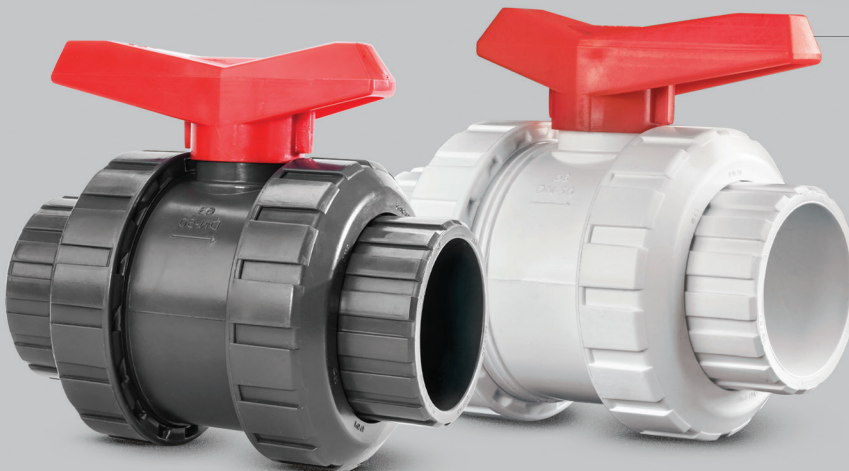

- Material:  
 Body: PP  
 Ball: PP
- Nominal Pressure: 10 bar
- Temperature Range:  
 0 - 80 °C

**Anti Acid**

## شیر یک طرفه فنردار / Spring Check Valve

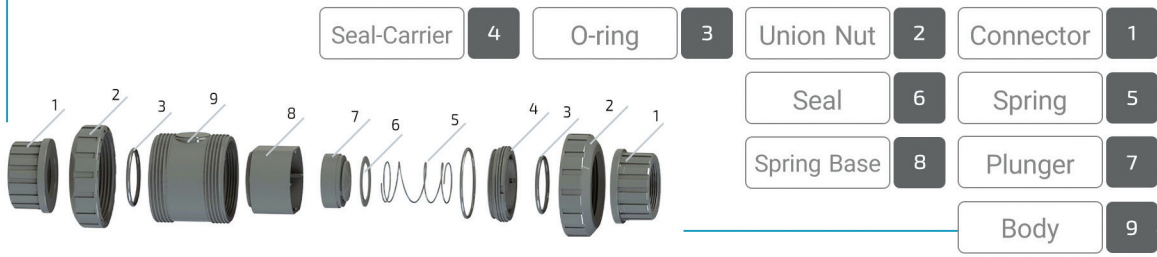

## شیر یک طرفه دریچه ای / Tee Check Valve

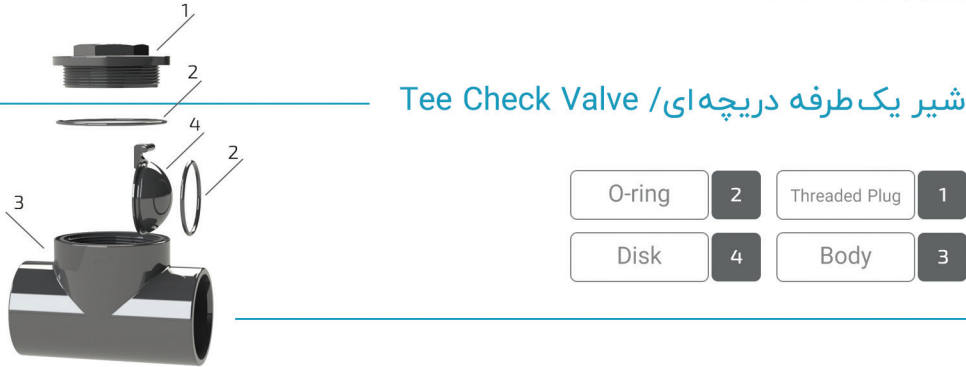

### Description

- Material
- Nominal Pressure: 16 bar
- Size:  
Spring Check Valve: 20 - 110 mm  
Tee Check Valve: 50, 63 mm
- Temperature Range: 0 - 60 °C

Body: U-PVC  
Disk/Seal-Carrier: U-PVC  
O-rings: EPDM, VITON  
Spring : SS 316, SS 304



## Description

- Standards: ISIRI 13361
- Nominal Pressure: 16 bar
- Temperature Range: 0 - 60 °C
- Size: 20 - 110 mm

## لوله و اتصالات U-PVC چسبی

### U-PVC Solvent Cement Pipes & Fittings

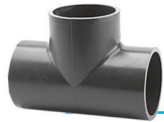

سه راهی  
Tee 90°



سه راه ناف دنده  
One Side Female Thread Tee



چهارراه  
Cross 90



سه راه ۴۵  
Tee 45



سه راه تبدیل  
Reducing Tee

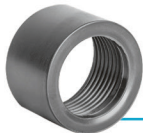

تبدیل یکسر دنده  
On Side Female Threaded Reducer

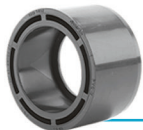

تبدیل  
Reducer

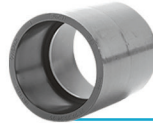

بوشن  
Socket



بوشن دنده  
Female Threaded Adaptor



بوشن مغزی  
Male Threaded Adaptor



فلنج آببند  
Wall Cross Flange

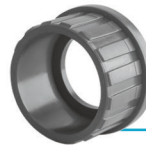

فلنج چسبی  
Flange Adaptor

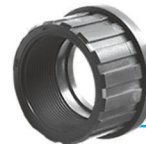

فلنج یکسر دنده  
Female Threaded Flange Adaptor



کپ  
Cap

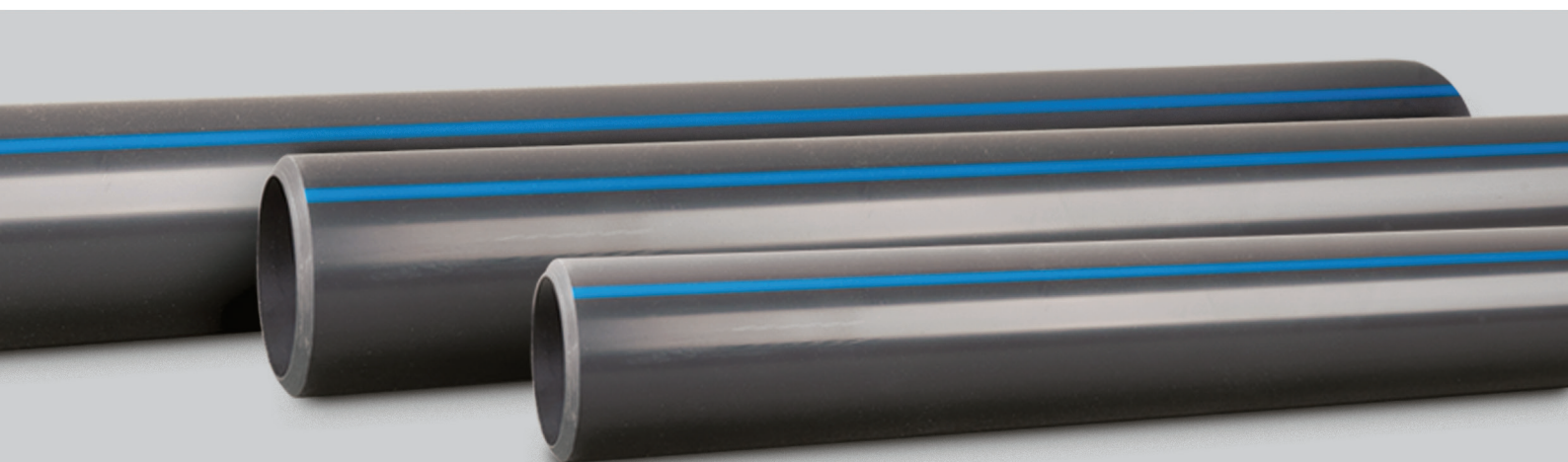



رینگ  
Flange



مهره ماسوره یکسر دنده  
One Side Female Threaded Union



زانو ۴۵ درجه  
Elbow 45°



مهره ماسوره  
Union



زانو ۹۰ درجه یکسر دنده  
One Side Female Threaded Elbow

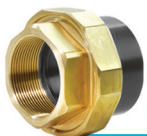

مهره ماسوره برنجی  
Brass Outlet Female Threaded Union



زانو ۹۰ درجه چسبی  
Elbow 90°



مهره ماسوره برنجی یکسر مغزی  
Brass Male Threaded Union



مهره ماسوره مغزی  
One Side Male Threaded Union

## لوله چسبی / U-PVC Pipes

### Description

- Standards: ISIRI 13361
- Nominal Pressure: 16 bar
- Nominal Diameter: 20 - 315 mm
- Length: 5m
- Temperature Range: 0 - 60 °C

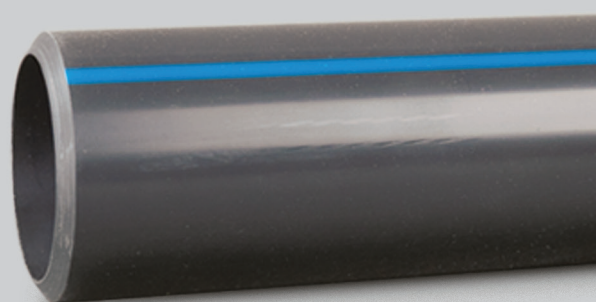

## Description

- Nominal Pressure: 16 bar
- Temperature Range: 0 - 60 °C
- Standards:  
ISIRI 13361, ISO1452  
ISO15493

## اتصالات U-PVC رزوه‌ای U-PVC Threaded Fittings



زانو ماده پلیمری / Female Elbow  
Size: 1/2 - 3 Inch



سره‌ای ماده پلیمری / Female Tee  
Size: 1/2 - 3 Inch



مغزی پلیمری / Nipple  
Size: 1/2 - 4 Inch



بوشن / Equal Bush  
Size: 1/2 - 2 Inch



کپ پلیمری / Cap  
Size: 1/2 - 2 1/2 Inch



زانو نر پلیمری / Male Elbow  
Size: 2 Inch



سره‌ای نر پلیمری / Male Tee  
Size: 2 Inch



چپقی پلیمری / Male-Female Elbow  
Size: 1/2 - 2 1/2 Inch



درپوش پلیمری / Plug  
Size: 1/2 - 2 1/2 Inch

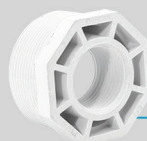

تبدیل دنده‌ای پلیمری / Reducing Bush  
Size: 1/2 - 3 Inch



تبدیل گلدانی پلیمری / Reducer  
Size: 1/2 - 2 Inch

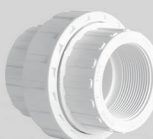

مهره ماسوره رزوه‌ای پلیمری / Threaded Union  
Size: 1 1/2, 2 Inch



Anti Acid

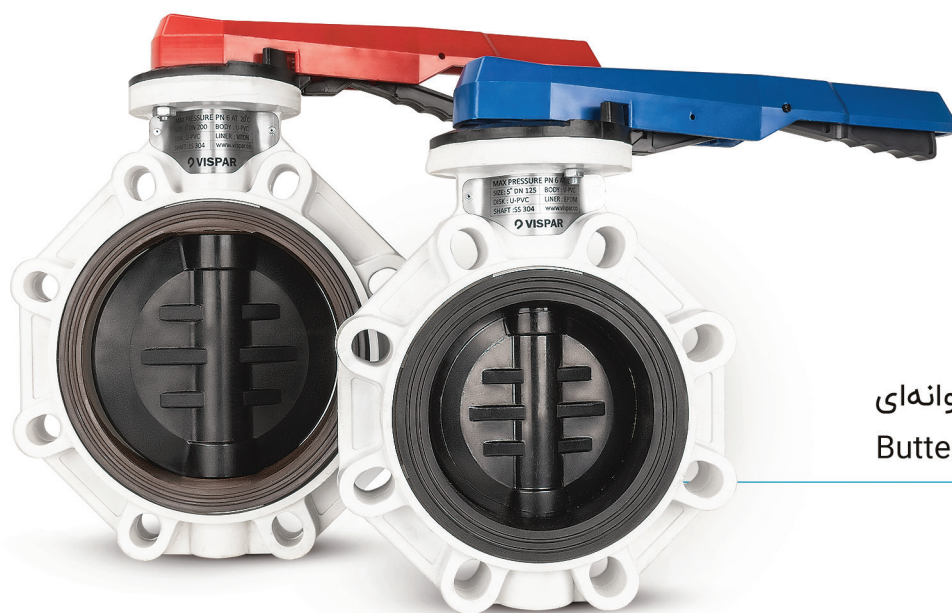

شير پروانه‌ای  
Butterfly Valve



شير پروانه‌ای گیربکسی  
Butterfly Valve with Gearbox



شير پروانه‌ای با عملگر  
Butterfly Valve with Actuator

### Description

- Material Body: U-PVC  
Disk: U-PVC, CPVC, PP  
Liner: EPDM, VITON  
Shaft: SS304, SS316L
- Nominal Pressure:  
2"-5": 10 bar  
6"-10": 6 bar
- Temperature Range:  
U-PVC: 0 - 60 °C  
CPVC: 0 - 90 °C  
PP: 0 - 80 °C

### Standards

Construction: ISO 16136

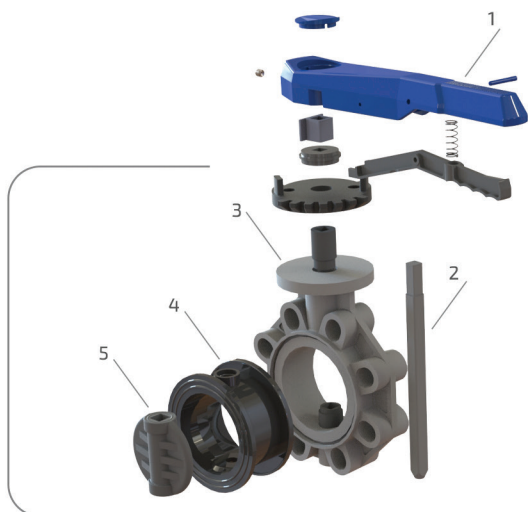

Handle

1

Shaft

2

Body

3

Liner

4

Disk

5

## لیست مشتریان و عضویت در لیست تامین‌کنندگان



- دفتر مرکزی  
تهران، میدان آرژانتین، خیابان الوند، ساختمان یونیک، پلاک ۱۹، طبقه ۶  
تلفکس: (۳۵خط) ۴۲ ۴۰ ۷۰۰۰ (۰۲۱)
- کارخانه  
همدان، شهرک صنعتی بوعلی، بلوار چهارم، خیابان چهل و دوم  
تلفکس: ۹ - ۰۵ ۳۸ ۳۴ (۰۸۱)
- دفتر همدان  
همدان، خیابان رکنی، کوچه شهید رستمی، پلاک ۲۷

- Headquarters  
6th Floor, No. 19, Unique building, Alvand St.,  
Argentina Sq., Tehran, Iran  
Tel Fax: +98 21 42 40 7000
- Factory  
Bu Ali Industrial Town, Hamedan, Iran  
Tel: +98 81 34 38 40 05 - 9
- Hamedan Office  
No. 27, Rostami Alley, Rokni St., Hamedan, Iran