



ویسپار  
VISPAR



آب و انرژی برای آینده

ویسپار تولیدکننده انواع لوله، اتصالات و شیرآلات پلیمری فشار قوی در حوزه‌های مختلفی مانند نفت و گاز، صنایع فلزی، تاسیسات استخر و آب شیرین‌کن با بیش از ۱۵ سال سابقه موفق می‌باشد. ویسپار توانسته است با رویکردی نوآورانه و ارائه سبکی جامع از محصولات، رهبری بازار را در اختیار گرفته و با تضمین خدمات و محصولات، اعتماد مخاطبین را جلب کرده و برندی قابل اعتماد بسازد. کیفیت بالای محصولات ویسپار سبب شده است تا به بازارهای صادراتی نیز راه پیدا کند و در وندوریست شرکت‌های ملی نفت، فولاد مبارکه، ملی حفاری، ملی صنایع مس، ذوب آهن و... قرار گیرد.



Vispar Industrial Group is a leading company in manufacturing PVC pipes, fittings and valves in the field of oil and gas, metal industries, pool facilities and Water Distillation.

Vispar has been successful to provide a varied collection of products, as a result of using an innovative approach in more than fifteen years. By guaranteeing services and products, it has gained the audience trust and consequently has built a reliable brand.

The high quality of Vispar products has caused the products of this company to be exported to more than dozens of countries around the world and be in the vendor list of Iran Petroleum Ministry Affiliated Companies, National Iranian Drilling Co., National Iranian Copper Industries Co., Mobarakeh Steel Co., etc.



## شیرتویی مهره ماسوره‌ای / True Union Ball Valve

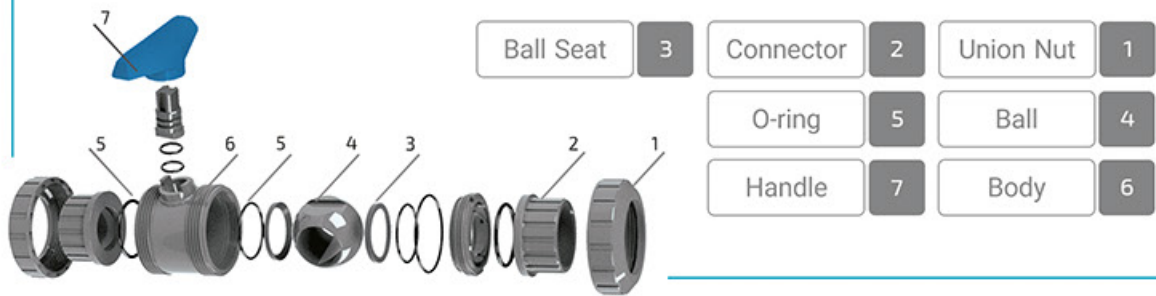

### Description

- Material
- Nominal Pressure: 16 bar
- Size: 20 - 110 mm
- Temperature Range: 0 - 60 °C

Body: U-PVC  
 Ball: U-PVC  
 Ball Seat: PTFE, TPV  
 O-rings: EPDM, VITON

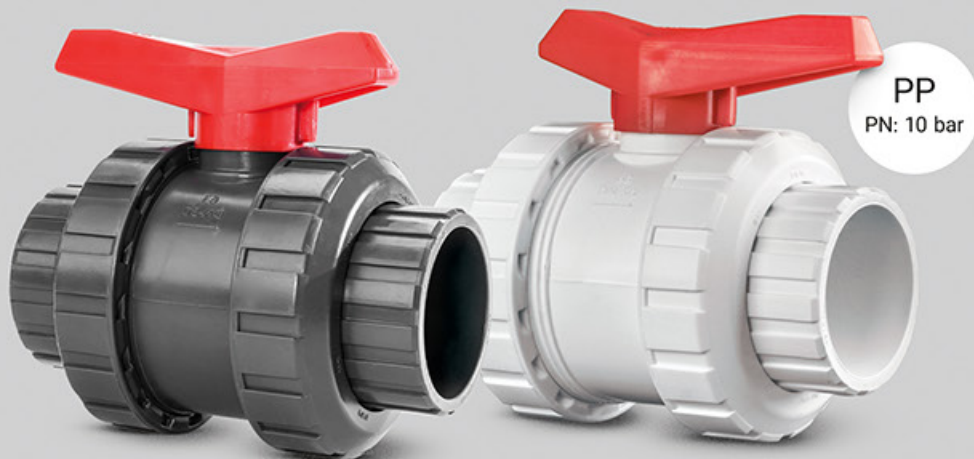

PP  
 PN: 10 bar

**Anti Acid**

## شیر یک طرفه فنردار / Spring Check Valve

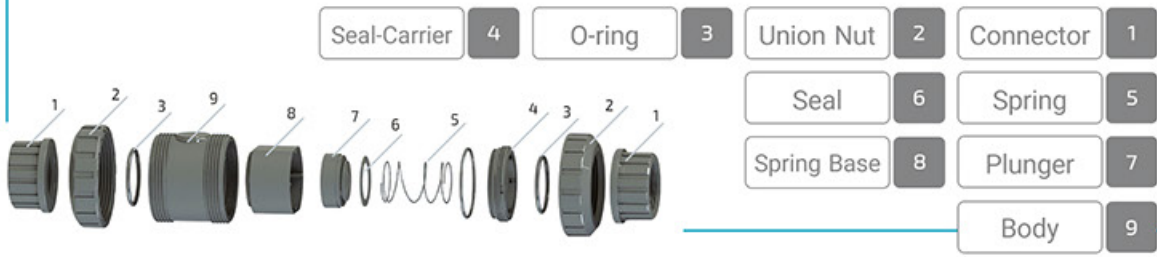

## شیر یک طرفه دریچه‌ای / Tee Check Valve

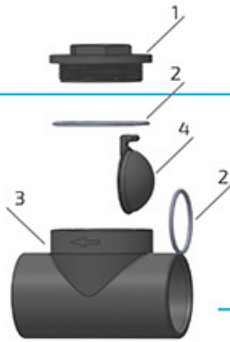

### Description

- Material
  - Body: U-PVC
  - Ball: U-PVC
  - O-rings: EPDM, VITON
  - Spring : SS 316, SS 304
- Nominal Pressure: 16 bar
- Size:
  - Spring Check Valve: 20 - 110 mm
  - Tee Check Valve: 50, 63 mm
- Temperature Range: 0 - 60 °C



## Description

- Standards: ISIRI 13361
- Nominal Pressure: 16 bar
- Temperature Range: 0 - 60 °C
- Size: 20 - 110 mm

## لوله و اتصالات U-PVC چسبی

### U-PVC Solvent Cement Pipes & Fittings



سه راهی  
Tee 90°



سه راه ناف دنده  
One Side Female Thread Tee



چهارراه  
Cross 90



سه راه ۴۵  
Tee 45



سه راه تبدیل  
Reducing Tee

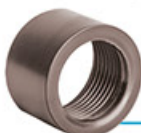

تبدیل یکسر دنده  
On Side Female Threaded Reducer



تبدیل  
Reducer



بوشن  
Socket



بوشن دنده  
Female Threaded Adaptor



بوشن مغزی  
Male Threaded Adaptor



فلنج آببند  
Wall Cross Flange



فلنج چسبی  
Flange Adaptor



فلنج یکسر دنده  
Female Threaded Flange Adaptor



کپ  
Cap

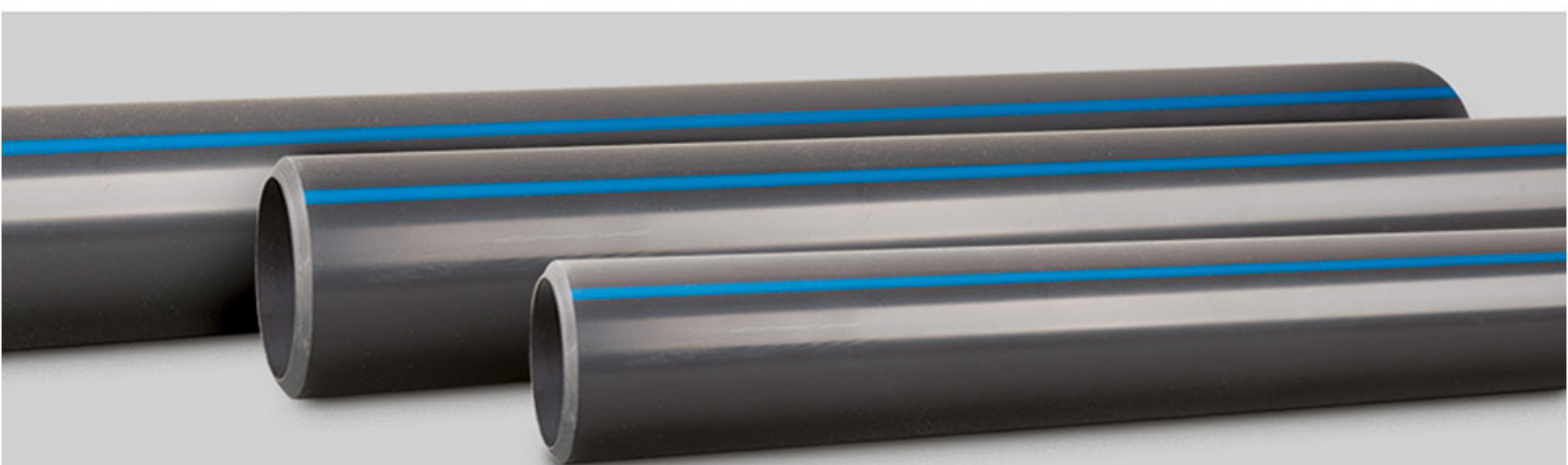



مهره ماسوره یکسر دنده  
One Side Female Threaded Union



مهره ماسوره  
Union



مهره ماسوره برنجی  
Brass Outlet Female Threaded Union



مهره ماسوره مغزی  
One Side Male Threaded Union



زانو ۴۵ درجه  
Elbow 45°



زانو ۹۰ درجه یکسر دنده  
One Side Female Threaded Elbow



زانو ۹۰ درجه چسبی  
Elbow 90°



رینگ  
Flange

## لوله چسبی / U-PVC Pipes

### Description

- Standards: ISIRI 13361
- Nominal Pressure: 16 bar
- Nominal Diameter: 20 - 315 mm
- Length: 5m
- Temperature Range: 0 - 60 °C



## Description

- Nominal Pressure: 16 bar
- Temperature Range: 0 - 60 °C
- Standards:  
ISIRI 13361, ISO1452  
ISO15493

## اتصالات U-PVC رزوه‌ای U-PVC Threaded Fittings



Female Elbow / زنانه ماده پلیمری  
Size: 1/2 - 3 Inch



Female Tee / سه‌راهی ماده پلیمری  
Size: 1/2 - 3 Inch



Nipple / مغزی پلیمری  
Size: 1/2 - 4 Inch



Equal Bush / بوشن  
Size: 1/2 - 2 Inch



Cap / کپ پلیمری  
Size: 1/2 - 2 1/2 Inch



Male Elbow / زانو نر پلیمری  
Size: 2 Inch



Male Tee / سه‌راهی نر پلیمری  
Size: 2 Inch



Male-Female Elbow / چپقی پلیمری  
Size: 1/2 - 2 1/2 Inch



Plug / درپوش پلیمری  
Size: 1/2 - 2 1/2 Inch

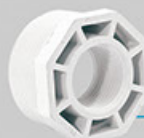

Reducing Bush / تبدیل دنده‌ای پلیمری  
Size: 1/2 - 3 Inch



Reducer / تبدیل گلدانی پلیمری  
Size: 1/2 - 2 Inch

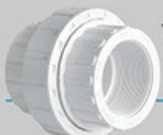

Threaded Union / مهره ماسوره رزوه‌ای پلیمری  
Size: 1 1/2, 2 Inch



Anti Acid

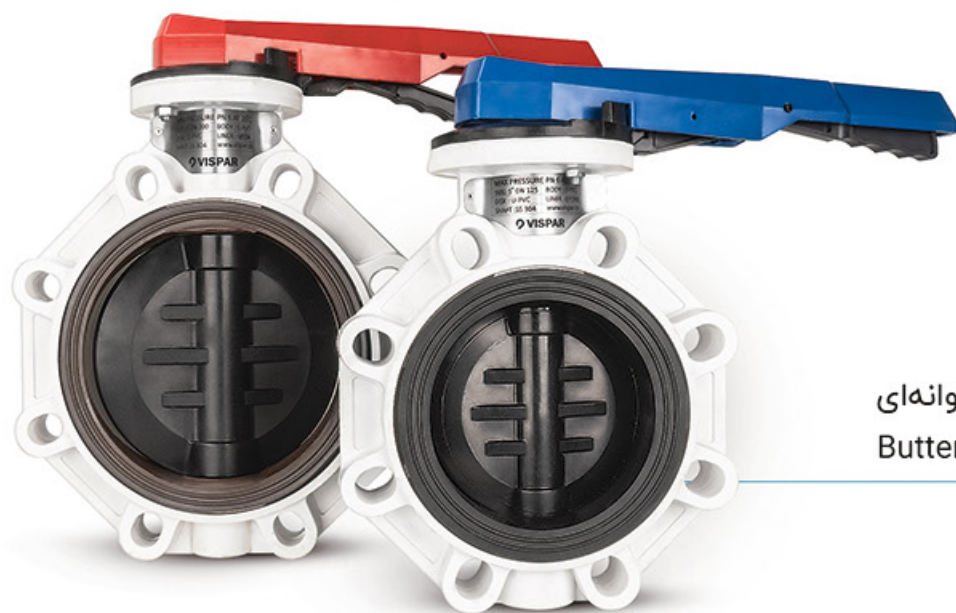

شیر پروانه‌ای  
Butterfly Valve



شیر پروانه‌ای گیربکسی  
Butterfly Valve with Gearbox



شیر پروانه‌ای با عملگر  
Butterfly Valve with Actuator

### Description

- Material
  - Nominal Pressure:  
2"-5": 10 bar  
6"-10": 6 bar
  - Temperature Range:  
U-PVC: 0 - 60 °C  
CPVC: 0 - 90 °C  
PP: 0 - 80 °C
- Body: U-PVC  
Disk: U-PVC, CPVC, PP  
Liner: EPDM, VITON  
Shaft: SS304, SS316L

### Standards

Construction: ISO 16136

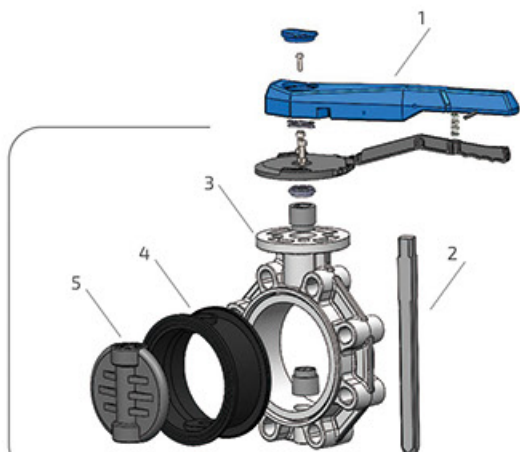

Handle

1

Shaft

2

Body

3

Liner

4

Disk

5

## لیست مشتریان و عضویت در لیست تامین‌کنندگان



- دفتر مرکزی  
تهران، میدان آرژانتین، خیابان الوند، ساختمان یونیک، پلاک ۱۹، طبقه ۶  
تلفکس: (۰۲۱) ۴۲ ۴۰ ۷۰۰۰ (خط ۳۰)

- کارخانه  
همدان، شهرک صنعتی بوعلی، بلوار چهارم، خیابان چهل و دوم  
تلفکس: ۰۹ - ۳۴ ۳۸ ۴۰ ۵۵ (۰۸۱)

- دفتر همدان  
همدان، خیابان رکنی، کوچه شهید رستمی، پلاک ۲۷

- Headquarters  
6th Floor, No. 19, Unique building, Alvand St.,  
Argentina Sq., Tehran, Iran  
Tel Fax: +98 21 42 40 7000
- Factory  
Bu Ali Industrial Town, Hamedan, Iran  
Tel: +98 81 34 38 40 05 - 9
- Hamedan Office  
No. 27, Rostami Alley, Rokni St., Hamedan, Iran

www.vispar.co  
vispar\_industrial  
Industrial@vispar.co

وبسایت



اینستاگرام



کاتالوگ

